

Số: 92/TB-TCT

Hà Nội, ngày 19 tháng 3 năm 2021

## THÔNG BÁO

Về việc khuyến nghị các thành phần dữ liệu hóa đơn điện tử áp dụng theo Thông tư số 32/2011/TT-BTC ngày 14/3/2011 của Bộ Tài chính hướng dẫn về khởi tạo, phát hành và sử dụng hóa đơn điện tử bán hàng hóa, cung ứng dịch vụ và triển khai công cụ hỗ trợ người nộp thuế kiểm tra thông tin hóa đơn điện tử áp dụng theo khuyến nghị

Ngày 19/10/2020, Chính phủ đã ban hành Nghị định số 123/2020/NĐ-CP quy định về hóa đơn, chứng từ có hiệu lực thi hành được quy định tại Điều 59 như sau:

“1. Nghị định này có hiệu lực thi hành kể từ ngày 01 tháng 7 năm 2022, khuyến khích cơ quan, tổ chức, cá nhân đáp ứng điều kiện về hạ tầng công nghệ thông tin áp dụng quy định về hóa đơn, chứng từ điện tử của Nghị định này trước ngày 01 tháng 7 năm 2022.

2. Nghị định số 51/2010/NĐ-CP ngày 14 tháng 5 năm 2010 của Chính phủ quy định về hóa đơn bán hàng hóa, cung ứng dịch vụ, Nghị định số 04/2014/NĐ-CP ngày 17 tháng 01 năm 2014 của Chính phủ sửa đổi, bổ sung một số điều của Nghị định số 51/2010/NĐ-CP quy định về hóa đơn bán hàng hóa, cung ứng dịch vụ, Nghị định số 119/2018/NĐ-CP ngày 12 tháng 9 năm 2018 của Chính phủ quy định về hóa đơn điện tử khi bán hàng hóa, cung cấp dịch vụ tiếp tục có hiệu lực thi hành đến ngày 30 tháng 6 năm 2022.

3. Bãi bỏ khoản 2 và khoản 4 Điều 35 Nghị định số 119/2018/NĐ-CP ngày 12 tháng 9 năm 2018 của Chính phủ quy định về hóa đơn điện tử kể từ ngày 01 tháng 11 năm 2020.

4. Bãi bỏ khoản 12 Điều 5 Nghị định số 12/2015/NĐ-CP ngày 12 tháng 01 năm 2015 của Chính phủ quy định chi tiết thi hành Luật sửa đổi, bổ sung một số điều của các Luật về thuế và sửa đổi, bổ sung một số điều của các Nghị định về thuế.

5. Việc quản lý, sử dụng hóa đơn bán tài sản công khi xử lý tài sản công (hóa đơn bằng giấy do Bộ Tài chính đặt in) tiếp tục thực hiện theo quy định tại Nghị định

số 151/2017/NĐ-CP ngày 26 tháng 12 năm 2017 của Chính phủ quy định chi tiết một số điều của Luật Quản lý, sử dụng tài sản công.

6. Việc quản lý, sử dụng hóa đơn bán hàng dự trữ quốc gia khi bán hàng dự trữ quốc gia (hóa đơn bằng giấy) tiếp tục thực hiện theo quy định tại Thông tư số 16/2012/TT-BTC ngày 08 tháng 02 năm 2012 của Bộ Tài chính. Trường hợp có thông báo chuyển đổi áp dụng hóa đơn điện tử bán hàng dự trữ quốc gia thì các đơn vị thực hiện chuyển đổi theo quy định.”

Theo quy định trên thì trong thời gian từ 01/11/2020 đến 30/6/2022 Nghị định số 51/2010/NĐ-CP ngày 14/5/2010 của Chính phủ quy định về hóa đơn bán hàng hóa, cung ứng dịch vụ và Nghị định số 04/2014/NĐ-CP ngày 17/01/2014 của Chính phủ sửa đổi, bổ sung một số điều của Nghị định số 51/2010/NĐ-CP quy định về hóa đơn bán hàng hóa, cung ứng dịch vụ tiếp tục có hiệu lực thi hành. Do vậy tổ chức/cá nhân có thể tiếp tục sử dụng hóa đơn điện tử theo quy định tại Thông tư số 32/2011/TT-BTC của Bộ Tài chính ngày 14/3/2011 hướng dẫn về khởi tạo, phát hành và sử dụng hóa đơn điện tử bán hàng hóa cung ứng dịch vụ (sau đây gọi tắt là Thông tư số 32/2011/TT-BTC).

Thông tư số 32/2011/TT-BTC không quy định về định dạng dữ liệu chung áp dụng cho hóa đơn điện tử nên mỗi đơn vị cung cấp giải pháp hóa đơn điện tử hiện nay có thể thiết kế các định dạng khác nhau, xây dựng công cụ hiển thị và kiểm tra thông tin hóa đơn khác nhau. Vì vậy, để hỗ trợ tốt hơn cho các đối tượng sử dụng hoá đơn điện tử theo quy định tại Thông tư số 32/2011/TT-BTC, Tổng cục Thuế đã xây dựng các thành phần dữ liệu hóa đơn điện tử khuyến nghị sử dụng khi áp dụng hoá đơn điện tử căn cứ các quy định tại Thông tư số 32/2011/TT-BTC và công cụ hỗ trợ người nộp thuế kiểm tra hóa đơn điện tử trong trường hợp hoá đơn áp dụng theo khuyến nghị của Tổng cục Thuế. Khuyến nghị không phải là quy định bắt buộc và không phải là cơ sở để loại trừ các hóa đơn điện tử được lập không theo khuyến nghị. Khuyến nghị gồm 02 phần:

- Phần I. Quy định chung bao gồm: phạm vi và đối tượng áp dụng, từ ngữ viết tắt, quy định chung về các thành phần dữ liệu hóa đơn điện tử.

- Phần II. Định dạng thành phần chứa dữ liệu hóa đơn điện tử bao gồm định dạng chung của hóa đơn điện tử và định dạng dữ liệu các loại hóa đơn điện tử.

*(Nội dung khuyến nghị chi tiết tại Phụ lục I)*

Trên cơ sở khuyến nghị, Tổng cục Thuế triển khai công cụ hỗ trợ kiểm tra hóa đơn đáp ứng yêu cầu hiển thị nội dung hóa đơn điện tử được lập theo khuyến nghị.

Công cụ này được tích hợp vào trang web tra cứu hóa đơn đang triển khai của Tổng cục Thuế tại địa chỉ <http://tracuuhoadon.gdt.gov.vn>. Công cụ hỗ trợ tải một file dữ liệu hoá đơn điện tử theo định dạng xml, hiển thị nội dung thông tin file xml (theo khuyến nghị) lên màn hình giao diện và hỗ trợ kiểm tra hiệu lực. Chữ ký số trên file dữ liệu hoá đơn điện tử tại thời điểm ký căn cứ thông tin serial của chữ ký số và thông tin đăng ký thuế của người nộp thuế (tại thời điểm kiểm tra), thông tin hoá đơn theo thông báo phát hành NNT đã gửi cho CQT.

Thời gian chính thức cung cấp công cụ tại địa chỉ nêu trên sau 30 ngày kể từ ngày Tổng cục Thuế ban hành thông báo này.

*(Tài liệu hướng dẫn sử dụng chi tiết công cụ tại Phụ lục II)*

Tổng cục Thuế thông báo khuyến nghị các thành phần dữ liệu hóa đơn điện tử áp dụng theo Thông tư số 32/2011/TT-BTC, trên cơ sở đó triển khai công cụ hỗ trợ người nộp thuế kiểm tra thông tin đối với các hoá đơn điện tử áp dụng các thành phần dữ liệu hóa đơn điện tử theo khuyến nghị với nội dung như trên. Trong quá trình thực hiện, nếu có khó khăn, vướng mắc, các đơn vị phản ánh về Tổng cục Thuế qua địa chỉ email: [nhomhttdt@gdt.gov.vn](mailto:nhomhttdt@gdt.gov.vn), số điện thoại: 02437689679, số máy lẻ 2180 để được hỗ trợ. 

**Nơi nhận:** *W*

- Cục Thuế các tỉnh/thành phố;
- Lãnh đạo Tổng cục Thuế (để báo cáo);
- Vụ CS, PC, DNL, TVQT, DNNCN (để phối hợp);
- Website Tổng cục Thuế;
- Lưu: VT, CNTT (2b). *b2*

**TL.TỔNG CỤC TRƯỞNG**  
**CỤC TRƯỞNG CỤC CÔNG NGHỆ THÔNG TIN**

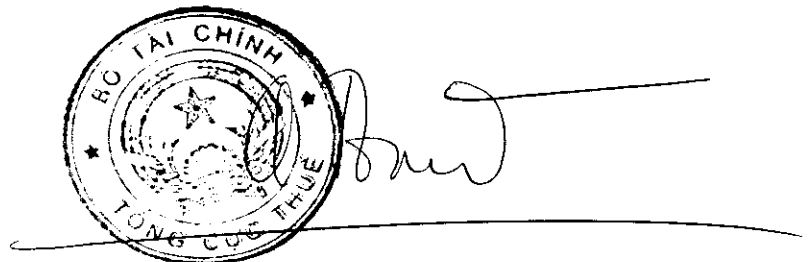

**Phạm Quang Toàn**

**Phụ lục I:**  
**KHUYẾN NGHỊ**

**Về thành phần chứa dữ liệu hóa đơn điện tử theo quy định tại Thông tư số 32/2011/TT-BTC ngày 14/3/2011 của Bộ Tài chính hướng dẫn về khởi tạo, phát hành và sử dụng hóa đơn điện tử bán hàng hóa, cung ứng dịch vụ**  
*(Kèm theo Thông báo số 92/TB-TCT ngày 19/3/2021 của Tổng cục Thuế)*

**Phần I**  
**QUY ĐỊNH CHUNG**

**I. Phạm vi và đối tượng áp dụng**

1. Phạm vi áp dụng: Các yêu cầu về đặc tả kỹ thuật, định dạng cấu trúc, thành phần dữ liệu hoá đơn điện tử tại khuyến nghị này mang tính khuyến khích để hỗ trợ tốt hơn cho các đối tượng sử dụng hoá đơn điện tử theo quy định tại Thông tư số 32/2011/TT-BTC. Khuyến nghị không phải là quy định bắt buộc và không phải là cơ sở để loại trừ các hóa đơn điện tử được lập không theo khuyến nghị.

2. Đối tượng áp dụng: Khuyến nghị áp dụng cho các đối tượng được quy định tại Điều 2, Thông tư số 32/2011/TT-BTC ngày 14 tháng 3 năm 2011 của Bộ Tài chính hướng dẫn về khởi tạo, phát hành và sử dụng hóa đơn điện tử bán hàng hóa, cung ứng dịch vụ và Thông tư số 39/2014/TT-BTC ngày 31 tháng 3 năm 2014 của Bộ Tài chính hướng dẫn thi hành Nghị định số 51/2010/NĐ-CP ngày 14 tháng 5 năm 2010 và Nghị định số 04/2014/NĐ-CP ngày 17 tháng 01 năm 2014 của Chính phủ quy định về hóa đơn bán hàng hóa, cung ứng dịch vụ.

**II. Từ ngữ viết tắt**

STT	Từ viết tắt	Mô tả
1	CQT	Cơ quan thuế
2	CMND	Chứng minh nhân dân hoặc thẻ căn cước công dân
3	GTGT	Giá trị gia tăng
4	MST	Mã số thuế
5	NNT	Người nộp thuế
6	STT	Số thứ tự
7	XML	eXtensible Markup Language (Ngôn ngữ đánh dấu mở rộng)

**III. Quy định chung về các thành phần dữ liệu hóa đơn điện tử**

**1. Thẻ XML và biểu diễn dữ liệu**

a) Thẻ XML

Tên thẻ được viết liền không dấu và được viết tắt theo nguyên tắc sau:

- Lấy chữ cái đầu tiên viết hoa của mỗi từ, riêng từ cuối cùng giữ nguyên và viết hoa chữ cái đầu tiên. Ví dụ: Thẻ mô tả chỉ tiêu Số lượng được viết tắt là SLuong; thẻ Dữ liệu hóa đơn được viết tắt là DLHDon;

- Trong trường hợp trùng tên viết tắt thì bổ sung thêm một số ký tự để phân biệt. Ví dụ: Chỉ tiêu Tổng tiền được viết tắt là TgTien; chỉ tiêu Thành tiền được viết tắt là ThTien.

- Các cụm từ thường dùng được viết tắt theo quy định tại Mục II, Phần I.

*Chú ý: Các quy định tại mục này không áp dụng cho các thẻ của chữ ký số.*

Với các thẻ không bắt buộc, giá trị trên hóa đơn thẻ đó là trống thì trong cấu trúc XML có thể bỏ thẻ đó.

b) Quy định về biểu diễn dữ liệu

- Tiêu chuẩn trình diễn bộ ký tự (Encoding): UTF-8.

- Tiêu chuẩn về bộ ký tự và mã hóa cho tiếng Việt: TCVN 6909:2001.

## 2. Định dạng dữ liệu

a) Định dạng số: Dữ liệu dạng số có tối đa 19 chữ số, trong đó phần thập phân có tối đa 4 chữ số. Sử dụng dấu chấm (.) để phân tách phần nguyên và phần thập phân (nếu có), trong đó:

- Dữ liệu dạng số thập phân được mô tả có độ dài tối đa là  $x, y$ , trong đó:  $x$  là tổng số chữ số tối đa (bao gồm cả phần nguyên và phần thập phân, không bao gồm dấu (.) phân cách);  $y$  là số chữ số tối đa phần thập phân.

Ví dụ: Chỉ tiêu Tỷ giá được mô tả có độ dài tối đa là 7,2, trong đó 7 là tổng số chữ số tối đa (bao gồm cả phần nguyên và phần thập phân); 2 là số chữ số tối đa phần thập phân.

- Dữ liệu dạng số nguyên được mô tả có độ dài tối đa là  $x$ , trong đó  $x$  là tổng số chữ số tối đa.

Ví dụ: Chỉ tiêu Số hóa đơn được mô tả có độ dài tối đa là 8, trong đó 8 là tổng số chữ số tối đa.

b) Định dạng kiểu ngày (date): YYYY-MM-DD, trong đó: YYYY là 4 số chỉ năm, MM là 2 số chỉ tháng, DD là 2 số chỉ ngày. Dữ liệu kiểu ngày thuộc múi giờ GMT+7 (+07:00).

Ví dụ: 2020-04-24 là ngày 24 tháng 4 năm 2020.

c) Định dạng kiểu ngày giờ (dateTime): YYYY-MM-DDThh:mm:ss, trong đó: YYYY là 4 số chỉ năm, MM là 2 số chỉ tháng, DD là 2 số chỉ ngày, T là ký hiệu phân tách phần dữ liệu ngày giờ, hh là 2 số chỉ giờ (từ 00 tới 23, không sử dụng AM/PM), mm là 2 số chỉ phút, ss là 2 số chỉ giây. Dữ liệu kiểu ngày giờ thuộc múi giờ GMT+7 (+07:00).

Ví dụ: 2020-04-24T18:39:30 là 18 giờ 39 phút 30 giây ngày 24 tháng 4 năm 2020.

*Chú ý: Định dạng số, ngày và ngày giờ nêu trên chỉ áp dụng trong dữ liệu XML. Dữ liệu hiển thị theo quy định tại Thông tư số 39/2014/TT-BTC.*

d) Quy định về đơn vị tiền tệ: Thực hiện theo quy định tại Điểm e, Khoản 2, Điều 16 Thông tư số 39/2014/TT-BTC.

### **3. Chữ ký số**

- Chữ ký số đáp ứng theo quy định tại Luật Giao dịch điện tử số 51/2005/QH11 ngày 29 tháng 11 năm 2005 và các văn bản hướng dẫn. Chữ ký số được đặc tả theo chuẩn XML Signature Syntax and Processing quy định tại Thông tư số 39/2017/TT-BTTTT ngày 15 tháng 12 năm 2017 của Bộ Thông tin và Truyền thông về ban hành danh mục tiêu chuẩn kỹ thuật về ứng dụng công nghệ thông tin trong cơ quan nhà nước.

- Vùng dữ liệu chữ ký số chứa thông tin thời điểm ký số (thẻ SigningTime, được đặt trong thẻ Signature\Object\SignatureProperties\SignatureProperty). Thẻ SigningTime có kiểu dữ liệu là ngày giờ theo quy định tại Khoản 2, Mục III, Phần I.

- Sử dụng thuộc tính URI của các thẻ Reference của chuẩn XML Signature Syntax and Processing để xác định các vùng dữ liệu cần ký số đối với từng loại dữ liệu, thông điệp, bao gồm cả thời điểm ký số.

## Phần II ĐỊNH DẠNG THÀNH PHẦN CHỨA DỮ LIỆU HOÁ ĐƠN ĐIỆN TỬ

### I. Định dạng chung của hóa đơn điện tử

Hóa đơn điện tử có định dạng như sau:

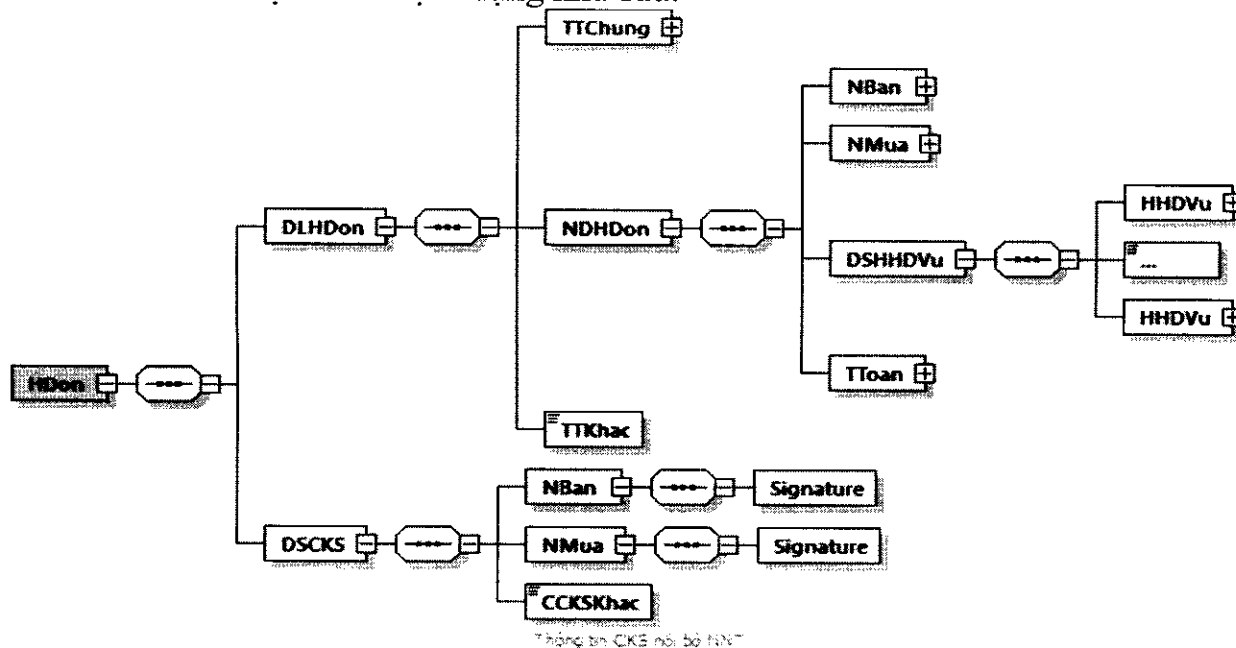

*Hình 1: Định dạng hóa đơn điện tử*

Trong đó các thành phần dữ liệu như sau:

- Thẻ <HDon> chứa toàn bộ dữ liệu của một hóa đơn điện tử.
- Bên trong thẻ <HDon> được tổ chức thành các phần:
  - + Thẻ <DLHDon/>: Chứa dữ liệu hóa đơn điện tử do người bán lập:
    - Thẻ <TTChung>: Chứa các thông tin chung của hóa đơn (Tên hóa đơn, ký hiệu mẫu số, ký hiệu, số hóa đơn, ...)
    - Thẻ <NDHDon>: Chứa các thông tin nội dung hóa đơn (người bán, người mua, hàng hóa dịch vụ, thanh toán, ...)
    - Thẻ <TTKhac> chứa các thông tin bổ sung của NNT (nếu có). Nội dung của thẻ chứa tối đa 500 ký tự. Có thể đặt thẻ <TTKhac> ở nhiều vị trí bên trong thẻ <DLHDon>. Định dạng thẻ <TTKhac> như sau:

```

<TTKhac>
  <TTin>
    <TTruong>Mã khuyến mại</TTruong>
    <KDLieu>string</KDLieu>
    <DLieu>MKM01</DLieu>
  </TTin>
  .....
```

```
</TTKhac>
```

Trong đó :

Thẻ <TTruong> chứa tên trường thông tin cần hiển thị trên hóa đơn điện tử.

Thẻ <KDLieu> chứa kiểu dữ liệu của thông tin cần hiển thị (string/numeric, ...).

Thẻ <DLieu> chứa dữ liệu cần hiển thị.

Định dạng chi tiết phân thông tin khác được mô tả ở bảng sau:

Tên chỉ tiêu	Tên thẻ	Kiểu dữ liệu	Ràng buộc
Tên trường	TTruong	Chuỗi ký tự	Bắt buộc
Kiểu dữ liệu	KDLieu	Chuỗi ký tự (Chi tiết tại Mục II, Phần III)	Bắt buộc
Dữ liệu	DLieu	Chuỗi ký tự	Bắt buộc

+ Thẻ <DSCKs>: Chứa dữ liệu chữ ký số của người bán, người mua và chữ ký số khác (nếu có). Trong đó:

- Thẻ <NBan>: Chứa chữ ký số người bán được ký trên toàn bộ dữ liệu bên trong của thẻ <DLHDon>.

- Thẻ <NMua>: Chứa dữ liệu chữ ký số người mua được đặt bên trong của phần chứa thông tin chữ ký số <DSCKs>.

- Các chữ ký số khác (nếu có) do NNT tự định nghĩa và quản lý, được đặt bên trong thẻ CCKSKhac.

Thông tin chi tiết bên trong các thẻ <DLHDon/>, <DSCKs/> được định nghĩa chi tiết tại Mục II, Phần II.

Đối với hóa đơn điều chỉnh cho hóa đơn đã lập có sai sót, các chỉ tiêu (thẻ) cần điều chỉnh được nhóm lại theo 3 nhóm: tăng/giảm/không tăng giảm, trong đó thẻ TCDCChinh thể hiện tính chất điều chỉnh tăng (giá trị là 1)/giảm (giá trị là 2)/không tăng giảm (giá trị là 0) của cả nhóm chỉ tiêu.

## II. Định dạng dữ liệu hóa đơn điện tử

### 1. Hóa đơn giá trị gia tăng

Tên chỉ tiêu	Tên thẻ	Độ dài tối đa	Kiểu dữ liệu	Ràng buộc
<b>Thẻ HDon chứa thông tin dữ liệu hóa đơn và thông tin chữ ký số</b>				
<b>Thẻ HDon\DLHDon chứa các thông tin chung của hóa đơn, nội dung chi tiết hóa đơn và thông tin khác do người bán tự định nghĩa</b>				
<b>Thẻ HDon\DLHDon\TTChung chứa thông tin chung của hóa đơn</b>				
Phiên bản XML (Trong khuyến nghị này có giá trị là 1.1.0)	PBan	6	Chuỗi ký tự	Bắt buộc
Tên hóa đơn	THDon	100	Chuỗi ký tự	Bắt buộc
Ký hiệu mẫu số hóa đơn	KHMSHDon	11	Chuỗi ký tự (Chi tiết tại Mục I, Phần III)	Bắt buộc



Tên chỉ tiêu	Tên thẻ	Độ dài tối đa	Kiểu dữ liệu	Ràng buộc
Ký hiệu hóa đơn	KHHDon	6	Chuỗi ký tự	Bắt buộc
Số hóa đơn	SHDon	7	Chuỗi ký tự	Bắt buộc
Ngày lập	NLap		Ngày	Bắt buộc
Đơn vị tiền tệ	DVTTe	3	Chuỗi ký tự (Chi tiết tại Khoản 2, Mục III, Phần I)	Bắt buộc
Tỷ giá	TGia	7,2	Số	Bắt buộc (Trừ trường hợp Đơn vị tiền tệ là VNĐ)
Thông tin nhà cung cấp (Thông tin đơn vị cung cấp hóa đơn điện tử)	TTNCC	14	Chuỗi ký tự	Không bắt buộc
Đường dẫn tra cứu (Đường dẫn tra cứu hóa đơn)	DDTCuu	150	Chuỗi ký tự	Không bắt buộc
Mã tra cứu	MTCuu	50	Chuỗi ký tự	Không bắt buộc
Hình thức thanh toán	HTTToan	1	Số (Chi tiết tại Mục III, Phần III)	Không bắt buộc
Tên hình thức thanh toán khác	THTTTKhac	50	Chuỗi ký tự	Không bắt buộc (Bắt buộc trong trường hợp hình thức thanh toán là khác)
<b>Thẻ HDon\DLHDon\TTChung\TTHDLQuan chứa thông tin hóa đơn liên quan trong trường hợp là hoá đơn điều chỉnh hoặc thay thế</b>				
Tính chất hóa đơn	TCHDon	1	Số (1: Thay thế, 2: Điều chỉnh)	Bắt buộc
Loại hóa đơn có liên quan (Loại áp dụng hóa đơn của HĐ có liên quan)	LHDCLQuan	1	Số (Chi tiết tại Mục VI, Phần III)	Bắt buộc
Ký hiệu mẫu số hóa	KHMSHDCL	11	Chuỗi ký tự	Bắt buộc

Tên chỉ tiêu	Tên thẻ	Độ dài tối đa	Kiểu dữ liệu	Ràng buộc
Đơn có liên quan (Ký hiệu mẫu số hóa đơn bị thay thế/điều chỉnh)	Quan		(Chi tiết tại Mục I Phần III)	
Ký hiệu hóa đơn có liên quan (Ký hiệu hóa đơn bị thay thế/điều chỉnh)	KHHDCLOan	8	Chuỗi ký tự	Bắt buộc
Số hóa đơn có liên quan (Số hóa đơn bị thay thế/điều chỉnh)	SHDCLOan	7	Chuỗi ký tự	Bắt buộc
Ghi chú	GChu	255	Chuỗi ký tự	Không bắt buộc
<b>Thẻ HDon\DLHDon\TTChung\TTKhac chứa thông tin khác (Chi tiết được mô tả tại Mục I, Phần II)</b>				
<b>Thẻ HDon\DLHDon\NDHDon chứa nội dung hóa đơn, bao gồm: Thông tin người bán, người mua, danh sách hàng hóa, dịch vụ và thông tin thanh toán của hóa đơn</b>				
<b>Thẻ HDon\DLHDon\NDHDon\NBan chứa tên, địa chỉ, MST của người bán</b>				
Tên	Ten	400	Chuỗi ký tự	Bắt buộc
Mã số thuế	MST	14	Chuỗi ký tự	Bắt buộc
Địa chỉ	DChi	400	Chuỗi ký tự	Bắt buộc
Số điện thoại	SDThoai	20	Chuỗi ký tự	Không bắt buộc
Địa chỉ thư điện tử	DCTDTu	50	Chuỗi ký tự	Không bắt buộc
Số tài khoản ngân hàng	STKNHang	30	Chuỗi ký tự	Không bắt buộc
Tên ngân hàng	TNHang	400	Chuỗi ký tự	Không bắt buộc
Fax	Fax	20	Chuỗi ký tự	Không bắt buộc
Website	Website	50	Chuỗi ký tự	Không bắt buộc
<b>Thẻ HDon\DLHDon\NDHDon\NBan\TTKhac chứa thông tin khác (Chi tiết được mô tả tại Mục I, Phần II)</b>				
<b>Thẻ HDon\DLHDon\NDHDon\NMua chứa tên, địa chỉ, MST của người mua</b>				
Tên	Ten	400	Chuỗi ký tự	Bắt buộc (Trừ trường hợp quy định tại khoản 3 Điều 4 Thông tư số

Tên chỉ tiêu	Tên thẻ	Độ dài tối đa	Kiểu dữ liệu	Ràng buộc
				39/2014/TT-BTC)
Mã số thuế	MST	14	Chuỗi ký tự	Bắt buộc (Trừ trường hợp quy định tại khoản 3 Điều 4 Thông tư số 39/2014/TT-BTC)
Địa chỉ	DChi	400	Chuỗi ký tự	Bắt buộc (Trừ trường hợp quy định tại khoản 3 Điều 4 Thông tư số 39/2014/TT-BTC)
Mã khách hàng	MKHang	50	Chuỗi ký tự	Không bắt buộc
Số điện thoại	SDThoai	20	Chuỗi ký tự	Không bắt buộc
Địa chỉ thư điện tử	DCTDTu	50	Chuỗi ký tự	Không bắt buộc
Họ và tên người mua hàng	HVTNMHang	100	Chuỗi ký tự	Không bắt buộc
Số tài khoản ngân hàng	STKNHang	30	Chuỗi ký tự	Không bắt buộc
Tên ngân hàng	TNHang	400	Chuỗi ký tự	Không bắt buộc
<b>Thẻ HDon\DLHDon\NDHDon\NMua\TTKhac chứa thông tin khác (Chi tiết được mô tả tại Mục I, Phần II)</b>				
<b>Thẻ HDon\DLHDon\NDHDon\DSHHDVu chứa danh sách hàng hóa dịch vụ (không bắt buộc trong trường hợp là hóa đơn điều chỉnh cho hóa đơn đã lập có sai sót)</b>				
<b>Thẻ HDon\DLHDon\NDHDon\DSHHDVu\HHDVu chứa chi tiết 01 dòng hàng hóa dịch vụ (Thẻ này có thể lập lại nhiều lần tương ứng với số lượng hàng hóa, dịch vụ)</b>				
Tính chất	TChat	1	Số (Chi tiết tại Mục IV, Phần III)	Không bắt buộc
Tính chất điều chỉnh	TCDCChinh	1	Số (1-Tăng, 2-Giảm,	Không bắt buộc

Tên chỉ tiêu	Tên thẻ	Độ dài tối đa	Kiểu dữ liệu	Ràng buộc
			0-Không tăng giảm giá trị)	
Số thứ tự	STT	4	Số	Không bắt buộc
Mã hàng hóa, dịch vụ	MHHDVu	50	Chuỗi ký tự	Không bắt buộc
Tên hàng hóa, dịch vụ	THHDVu	500	Chuỗi ký tự	Bắt buộc
Đơn vị tính	DVTinh	50	Chuỗi ký tự	Bắt buộc (Trừ trường hợp quy định tại khoản 3 Điều 4 Thông tư số 39/2014/TT-BTC)
Số lượng	SLuong	19,4	Số	Bắt buộc (Trừ trường hợp quy định tại khoản 3 Điều 4 Thông tư số 39/2014/TT-BTC)
Đơn giá	DGia	19,4	Số	Bắt buộc (Trừ trường hợp quy định tại khoản 3 Điều 4 Thông tư số 39/2014/TT-BTC)
Tỷ lệ % chiết khấu (Trong trường hợp muốn thể hiện thông tin chiết khấu theo cột cho từng hàng hóa, dịch vụ)	TLCKhau	6,4	Số	Không bắt buộc
Số tiền chiết khấu (Trong trường hợp muốn thể hiện thông tin chiết khấu theo cột cho từng hàng hóa, dịch vụ)	STCKhau	19,4	Số	Không bắt buộc

Tên chỉ tiêu	Tên thẻ	Độ dài tối đa	Kiểu dữ liệu	Ràng buộc
Thành tiền (Thành tiền chưa có thuế GTGT)	ThTien	19,4	Số	Bắt buộc (Trừ trường hợp quy định tại khoản 3 Điều 4 Thông tư số 39/2014/TT-BTC)
Thuế suất (Thuế suất thuế GTGT)	TSuat	10	Chuỗi ký tự (Chi tiết tại Mục V, Phần III)	Bắt buộc (Trừ trường hợp quy định tại khoản 3 Điều 4 Thông tư số 39/2014/TT-BTC)
<b>Thẻ HDon\DLHDon\NDHDon\DSHHDVu\HHDVu\TTKhac chứa thông tin khác (Chi tiết được mô tả tại Mục I, Phần II)</b>				
<b>Thẻ HDon\DLHDon\NDHDon\TToan chứa thông tin thanh toán của hóa đơn (không bắt buộc trong trường hợp là hóa đơn điều chỉnh cho hóa đơn đã lập có sai sót)</b>				
<b>Thẻ HDon\DLHDon\NDHDon\TToan\THTTLLTSuat chứa thông tin tổng hợp theo từng loại thuế suất (không bắt buộc trong trường hợp là hóa đơn điều chỉnh cho hóa đơn đã lập có sai sót)</b>				
<b>Thẻ HDon\DLHDon\NDHDon\TToan\THTTLLTSuat\LTSuat chứa chi tiết thông tin tổng hợp của mỗi loại thuế suất</b>				
Tính chất điều chỉnh	TCDCChinh	1	Số (1-Tăng, 2-Giảm)	Không bắt buộc
Thuế suất (Thuế suất thuế GTGT)	TSuat	10	Chuỗi ký tự (Chi tiết tại Mục V, Phần III)	Bắt buộc (Trừ trường hợp quy định tại khoản 3 Điều 4 Thông tư số 39/2014/TT-BTC)
Thành tiền (Thành tiền chưa có thuế GTGT)	ThTien	19,4	Số	Bắt buộc (Trừ trường hợp quy định tại khoản 3 Điều 4 Thông tư số 39/2014/TT-BTC)
Tiền thuế (Tiền thuế)	TThue	19,4	Số	Bắt buộc (Trừ

Tên chỉ tiêu	Tên thẻ	Độ dài tối đa	Kiểu dữ liệu	Ràng buộc
GTGT)				trường hợp quy định tại khoản 3 Điều 4 Thông tư số 39/2014/TT-BTC)
<b>Thẻ HDon\DLHDon\NDHDon\TToan chứa thông tin về số tiền thanh toán, số tiền thuế trên hóa đơn</b>				
Tính chất điều chỉnh	TCDChinh	1	Số (1-Tăng, 2-Giảm)	Không bắt buộc
Tổng tiền chưa thuế (Tổng cộng thành tiền chưa có thuế GTGT)	TgTCThuc	19,4	Số	Bắt buộc
Tổng tiền thuế (Tổng cộng tiền thuế GTGT)	TgTThuc	19,4	Số	Bắt buộc
<b>Thẻ HDon\DLHDon\NDHDon\TToan\DSLPhi chứa danh sách các loại tiền phí, lệ phí (nếu có)</b>				
<b>Thẻ HDon\DLHDon\NDHDon\TToan\DSLPhi\LPhi chứa chi tiết từng loại tiền phí, lệ phí. Thẻ này có thể lập lại nhiều lần tương ứng với số loại phí, lệ phí.</b>				
Tính chất điều chỉnh	TCDChinh	1	Số (1-Tăng, 2-Giảm, 0-Không tăng giảm giá trị)	Không bắt buộc
Tên loại phí	TLPhi	100	Chuỗi ký tự	Không bắt buộc
Tiền phí	TPhi	19,4	Số	Không bắt buộc
<b>Các chỉ tiêu sau được đặt bên trong thẻ HDon\DLHDon\NDHDon\TToan (không bắt buộc trong trường hợp là hóa đơn điều chỉnh cho hóa đơn đã lập có sai sót)</b>				
Tính chất điều chỉnh chiết khấu thương mại	TCDCKTMai	1	Số (1-Tăng, 2-Giảm)	Không bắt buộc
Tổng tiền chiết khấu thương mại	TTCKTMai	19,4	Số	Không bắt buộc
Tính chất điều chỉnh tổng tiền thanh toán	TCDCTTTToan	1	Số (1-Tăng, 2-Giảm)	Không bắt buộc
Tổng tiền thanh toán	TgTTTBSo	19,4	Số	Bắt buộc

Tên chỉ tiêu	Tên thẻ	Độ dài tối đa	Kiểu dữ liệu	Ràng buộc
bảng số				
Tổng tiền thanh toán bảng chữ	TgTTTBChu	255	Chuỗi ký tự	Bắt buộc
<b>Thẻ HDon\DLHDon\NDHDon\TToan\TTKhac chứa thông tin khác (Chi tiết được mô tả tại Mục I, Phần II)</b>				
<b>Chỉ tiêu sau được đặt bên trong thẻ HDon\DLHDon, sau thẻ NDHDon</b>				
<b>Thẻ HDon\DLHDon\TTKhac chứa thông tin khác (Chi tiết được mô tả tại Mục I, Phần II)</b>				
<b>Thẻ HDon\DSCKS chứa thông tin chữ ký số, bao gồm chữ ký số của người bán, người mua và các chữ ký số khác (nếu có).</b>				
<b>Thẻ HDon\DSCKS\NBan chứa thông tin chữ ký số người bán</b>				
Chữ ký số người bán (Thực hiện theo quy định tại điểm e khoản 1 Điều 6 Thông tư số 32/2011/TT-BTC)	Signature			Bắt buộc (Trừ trường hợp quy định tại khoản 2 Điều 6 của Thông tư số 32/2011/TT-BTC)
<b>Thẻ HDon\DSCKS\NMua chứa thông tin chữ ký số người mua (nếu có)</b>				
Chữ ký số người mua (Thực hiện theo quy định tại điểm e khoản 1 Điều 6 Thông tư số 32/2011/TT-BTC)	Signature			Không bắt buộc
<b>Thẻ HDon\DSCKS\CKSKhac chứa các chữ ký số khác (nếu có).</b>				

## 2. Hóa đơn bán hàng

Tên chỉ tiêu	Tên thẻ	Độ dài tối đa	Kiểu dữ liệu	Ràng buộc
<b>Thẻ HDon chứa thông tin dữ liệu hóa đơn và thông tin chữ ký số</b>				
<b>Thẻ HDon\DLHDon chứa các thông tin chung của hóa đơn, nội dung chi tiết hóa đơn và thông tin khác do người bán tự định nghĩa</b>				
<b>Thẻ HDon\DLHDon\TTChung chứa thông tin chung của hóa đơn</b>				
Phiên bản XML (Trong khuyến nghị này có giá trị là 1.1.0)	PBan	6	Chuỗi ký tự	Bắt buộc
Tên hóa đơn	THDon	100	Chuỗi ký tự	Bắt buộc
Ký hiệu mẫu số hóa đơn	KHMSHDon	11	Chuỗi ký tự (Chi tiết tại	Bắt buộc

Tên chỉ tiêu	Tên thẻ	Độ dài tối đa	Kiểu dữ liệu	Ràng buộc
			Mục I, Phần III)	
Ký hiệu hóa đơn	KHHDon	6	Chuỗi ký tự	Bắt buộc
Số hóa đơn	SHDon	7	Chuỗi ký tự	Bắt buộc
Ngày lập	NLap		Ngày	Bắt buộc
Đơn vị tiền tệ	DVTTe	3	Chuỗi ký tự (Chi tiết tại Khoản 2, Mục III, Phần I)	Bắt buộc
Tỷ giá	TGia	7,2	Số	Bắt buộc (Trừ trường hợp Đơn vị tiền tệ là VNĐ)
Thông tin nhà cung cấp (Thông tin đơn vị cung cấp hóa đơn điện tử)	TTNCC	14	Chuỗi ký tự	Không bắt buộc
Đường dẫn tra cứu (Đường dẫn tra cứu hóa đơn)	DDTCuu	150	Chuỗi ký tự	Không bắt buộc
Mã tra cứu	MTCuu	50	Chuỗi ký tự	Không bắt buộc
Hình thức thanh toán	HTTToan	1	Số (Chi tiết tại Mục III, Phần III)	Không bắt buộc
Tên hình thức thanh toán khác	THTTTKhae	50	Chuỗi ký tự	Không bắt buộc (Bắt buộc trong trường hợp hình thức thanh toán là khác)
<b>Thẻ HDon\DLHDon\TTChung\TTHDLQuan chứa thông tin hóa đơn liên quan trong trường hợp là hoá đơn điều chỉnh hoặc thay thế</b>				
Tính chất hóa đơn	TCHDon	1	Số (1: Thay thế, 2: Điều chỉnh)	Bắt buộc
Loại hóa đơn có liên quan (Loại áp dụng)	LHDCLQuan	1	Số (Chi tiết tại Mục VI,	Bắt buộc



Tên chỉ tiêu	Tên thẻ	Độ dài tối đa	Kiểu dữ liệu	Ràng buộc
hóa đơn của HĐ có liên quan)			Phần III)	
Ký hiệu mẫu số hóa đơn có liên quan (Ký hiệu mẫu số hóa đơn bị thay thế/điều chỉnh)	KHMSHDCLQ uan	11	Chuỗi ký tự (Chi tiết tại Mục I, Phần III)	Bắt buộc
Ký hiệu hóa đơn có liên quan (Ký hiệu hóa đơn bị thay thế/điều chỉnh)	KHHDCLQuan	8	Chuỗi ký tự	Bắt buộc
Số hóa đơn có liên quan (Số hóa đơn bị thay thế/điều chỉnh)	SHDCLQuan	7	Chuỗi ký tự	Bắt buộc
Ghi chú	GChu	255	Chuỗi ký tự	Không bắt buộc
<b>Thẻ HDon\DLHDon\TTChung\TTKhac chứa thông tin khác (Chi tiết được mô tả tại Mục I, Phần II)</b>				
<b>Thẻ HDon\DLHDon\NDHDon chứa nội dung hóa đơn, bao gồm: Thông tin Người bán, Người mua, Danh sách hàng hóa, dịch vụ và thông tin thanh toán của hóa đơn</b>				
<b>Thẻ HDon\DLHDon\NDHDon\NBan chứa tên, địa chỉ, MST của người bán</b>				
Tên	Ten	400	Chuỗi ký tự	Bắt buộc
Mã số thuế	MST	14	Chuỗi ký tự	Bắt buộc
Địa chỉ	DChi	400	Chuỗi ký tự	Bắt buộc
Số điện thoại	SDThoai	20	Chuỗi ký tự	Không bắt buộc
Địa chỉ thư điện tử	DCTDTu	50	Chuỗi ký tự	Không bắt buộc
Số tài khoản ngân hàng	STKNHang	30	Chuỗi ký tự	Không bắt buộc
Tên ngân hàng	TNHang	400	Chuỗi ký tự	Không bắt buộc
Fax	Fax	20	Chuỗi ký tự	Không bắt buộc
Website	Website	50	Chuỗi ký tự	Không bắt buộc
<b>Thẻ HDon\DLHDon\NDHDon\NBan\TTKhac chứa thông tin khác (Chi tiết được mô tả tại Mục I, Phần II)</b>				
<b>Thẻ HDon\DLHDon\NDHDon\NMua chứa tên, địa chỉ, MST của người mua</b>				

Tên chỉ tiêu	Tên thẻ	Độ dài tối đa	Kiểu dữ liệu	Ràng buộc
Tên	Ten	400	Chuỗi ký tự	Bắt buộc (Trừ trường hợp quy định tại khoản 3 Điều 4 Thông tư số 39/2014/TT-BTC)
Mã số thuế	MST	14	Chuỗi ký tự	Bắt buộc (Trừ trường hợp quy định tại khoản 3 Điều 4 Thông tư số 39/2014/TT-BTC)
Địa chỉ	DChi	400	Chuỗi ký tự	Bắt buộc (Trừ trường hợp quy định tại khoản 3 Điều 4 Thông tư số 39/2014/TT-BTC)
Mã khách hàng	MKHang	50	Chuỗi ký tự	Không bắt buộc
Số điện thoại	SDThoai	20	Chuỗi ký tự	Không bắt buộc
Địa chỉ thư điện tử	DCTDTu	50	Chuỗi ký tự	Không bắt buộc
Họ và tên người mua hàng	HVTNMHang	100	Chuỗi ký tự	Không bắt buộc
Số tài khoản ngân hàng	STKNHang	30	Chuỗi ký tự	Không bắt buộc
Tên ngân hàng	TNHang	400	Chuỗi ký tự	Không bắt buộc
<b>Thẻ HDon\DLHDon\NDHDon\NMua\TTKhac chứa thông tin khác (Chi tiết được mô tả tại Mục I, Phần II)</b>				
<b>Thẻ HDon\DLHDon\NDHDon\DSHHDVu chứa danh sách hàng hóa dịch vụ (không bắt buộc trong trường hợp là hóa đơn điều chỉnh cho hóa đơn đã lập có sai sót)</b>				
<b>Thẻ HDon\DLHDon\NDHDon\DSHHDVu\HHDVu chứa chi tiết 01 dòng hàng hóa dịch vụ (Thẻ này có thể lập lại nhiều lần tương ứng với số lượng</b>				

Tên chỉ tiêu	Tên thẻ	Độ dài tối đa	Kiểu dữ liệu	Ràng buộc
<b>hàng hóa, dịch vụ)</b>				
Tính chất	TChat	1	Số (Chi tiết tại Mục IV, Phần III)	Không bắt buộc
Tính chất điều chỉnh	TCDCChinh	1	Số (1-Tăng, 2-Giảm, 0-Không tăng giảm giá trị)	Không bắt buộc
Số thứ tự	STT	4	Số	Không bắt buộc
Mã hàng hóa, dịch vụ	MHHDVu	50	Chuỗi ký tự	Không bắt buộc
Tên hàng hóa, dịch vụ	THHDVu	500	Chuỗi ký tự	Bắt buộc
Đơn vị tính	DVTinh	50	Chuỗi ký tự	Bắt buộc (Trừ trường hợp quy định tại khoản 3 Điều 4 Thông tư số 39/2014/TT-BTC)
Số lượng	SLuong	19,4	Số	Bắt buộc (Trừ trường hợp quy định tại khoản 3 Điều 4 Thông tư số 39/2014/TT-BTC)
Đơn giá	DGia	19,4	Số	Bắt buộc (Trừ trường hợp quy định tại khoản 3 Điều 4 Thông tư số 39/2014/TT-BTC)
Tỷ lệ % chiết khấu (Trong trường hợp muốn thể hiện thông tin chiết khấu theo	TLCKhau	6,4	Số	Không bắt buộc

Tên chỉ tiêu	Tên thẻ	Độ dài tối đa	Kiểu dữ liệu	Ràng buộc
cột cho từng hàng hóa, dịch vụ)				
Số tiền chiết khấu (Trong trường hợp muốn thể hiện thông tin chiết khấu theo cột cho từng hàng hóa, dịch vụ)	STCKhau	19,4	Số	Không bắt buộc
Thành tiền	ThTien	19,4	Số	Bắt buộc (Trừ trường hợp quy định tại khoản 3 Điều 4 Thông tư số 39/2014/TT-BTC)
<b>Thẻ HDon\DLHDon\NDHDon\DSHHDVu\HHDVu\TTKha khác chứa thông tin khác (Chi tiết được mô tả tại Mục I, Phần II)</b>				
<b>Thẻ HDon\DLHDon\NDHDon\TToan chứa thông tin về số tiền thanh toán trên hóa đơn (không bắt buộc trong trường hợp là hóa đơn điều chỉnh cho hóa đơn đã lập có sai sót)</b>				
<b>Thẻ HDon\DLHDon\NDHDon\TToan\DSLPhi chứa danh sách các loại tiền phí, lệ phí (nếu có)</b>				
<b>Thẻ HDon\DLHDon\NDHDon\TToan\DSLPhi\LPhi chứa chi tiết từng loại tiền phí, lệ phí. Thẻ này có thể lập lại nhiều lần tương ứng với số loại phí, lệ phí.</b>				
Tính chất điều chỉnh	TCDChinh	1	Số (1-Tăng, 2-Giảm, 0-Không tăng giảm giá trị)	Không bắt buộc
Tên loại phí	TLPhi	100	Chuỗi ký tự	Không bắt buộc
Tiền phí	TPhi	19,4	Số	Không bắt buộc
<b>Các chỉ tiêu sau được đặt bên trong thẻ HDon\DLHDon\NDHDon\Ttoan (không bắt buộc trong trường hợp là hóa đơn điều chỉnh cho hóa đơn đã lập có sai sót)</b>				
Tính chất điều chỉnh chiết khấu thương mại	TCDCKTMai	1	Số (1-Tăng, 2-Giảm)	Không bắt buộc

Tên chỉ tiêu	Tên thẻ	Độ dài tối đa	Kiểu dữ liệu	Ràng buộc
Tổng tiền chiết khấu thương mại	TTCKTMai	19,4	Số	Không bắt buộc
Tính chất điều chỉnh tổng tiền thanh toán	TCDCTTTToan	1	Số (1-Tăng, 2-Giảm)	Không bắt buộc
Tổng tiền thanh toán bằng số	TgTTTBSố	19,4	Số	Bắt buộc
Tổng tiền thanh toán bằng chữ	TgTTTBChu	255	Chuỗi ký tự	Bắt buộc

**Thẻ HDon\DLHDon\NDHDon\TToan\TTKhac chứa thông tin khác (Chi tiết được mô tả tại Mục I, Phần II)**

**Chỉ tiêu sau được đặt bên trong thẻ HDon\DLHDon, sau thẻ NDHDon**

**Thẻ HDon\DLHDon\TTKhac chứa thông tin khác (Chi tiết được mô tả tại Mục I, Phần II)**

**Thẻ HDon\DSCKS chứa thông tin chữ ký số, bao gồm chữ ký số của người bán, người mua và các chữ ký số khác (nếu có)**

**Thẻ HDon\DSCKS\NBan chứa thông tin chữ ký số người bán**

Chữ ký số người bán (Thực hiện theo quy định tại điểm e khoản 1 Điều 6 Thông tư số 32/2011/TT-BTC)	Signature			Bắt buộc (Trừ trường hợp quy định tại khoản 2 Điều 6 của Thông tư số 32/2011/TT-BTC)
--	-----------	--	--	--

**Thẻ HDon\DSCKS\NMua chứa thông tin chữ ký số người mua (nếu có)**

Chữ ký số người mua (Thực hiện theo quy định tại điểm e khoản 1 Điều 6 Thông tư số 32/2011/TT-BTC)	Signature			Không bắt buộc
--	-----------	--	--	----------------

**Thẻ HDon\DSCKS\CCKSKhac chứa các chữ ký số khác (nếu có).**

### 3. Phiếu xuất kho kiêm vận chuyển nội bộ

Tên chỉ tiêu	Tên thẻ	Độ dài tối đa	Kiểu dữ liệu	Ràng buộc
<b>Thẻ HDon chứa thông tin của phiếu xuất kho, trong đó bao gồm thông tin dữ liệu phiếu xuất kho và thông tin chữ ký số</b>				
<b>Thẻ HDon\DLHDon chứa các thông tin chung của phiếu xuất kho, nội dung chi tiết phiếu xuất kho và các thông tin khác do người bán tự định nghĩa</b>				

Tên chỉ tiêu	Tên thẻ	Độ dài tối đa	Kiểu dữ liệu	Ràng buộc
<b>Thẻ HDon\DLHDon\TTChung chứa thông tin chung của phiếu xuất kho</b>				
Phiên bản XML (Trong khuyến nghị này có giá trị là 1.1.0)	PBan	6	Chuỗi ký tự	Bắt buộc
Tên hóa đơn	THDon	100	Chuỗi ký tự	Bắt buộc
Ký hiệu mẫu số hóa đơn	KHMSHDon	11	Chuỗi ký tự (Chi tiết tại Mục I, Phần III)	Bắt buộc
Ký hiệu hóa đơn	KHHDDon	6	Chuỗi ký tự	Bắt buộc
Số hóa đơn	SHDon	7	Chuỗi ký tự	Bắt buộc
Ngày lập	NLap		Ngày	Bắt buộc
Đơn vị tiền tệ	DVTTe	3	Chuỗi ký tự (Chi tiết tại Khoản 2, Mục III, Phần I)	Bắt buộc
Tỷ giá	TGia	7,2	Số	Bắt buộc (Trừ trường hợp Đơn vị tiền tệ là VNĐ)
Thông tin nhà cung cấp (Thông tin đơn vị cung cấp hóa đơn điện tử)	TTNCC	14	Chuỗi ký tự	Không bắt buộc
Đường dẫn tra cứu (Đường dẫn tra cứu hóa đơn)	DDTCuu	150	Chuỗi ký tự	Không bắt buộc
Mã tra cứu	MTCuu	50	Chuỗi ký tự	Không bắt buộc
<b>Thẻ HDon\DLHDon\TTChung\TTHDLQuan chứa thông tin phiếu xuất kho kiêm vận chuyển nội bộ liên quan trong trường hợp là phiếu xuất kho kiêm vận chuyển nội bộ điều chỉnh hoặc thay thế</b>				
Tính chất hóa đơn	TCHDon	1	Số (1: Thay thế, 2: Điều chỉnh)	Bắt buộc
Loại hóa đơn có liên quan (Loại áp dụng hóa đơn của)	LHDCLQuan	1	Số (Chi tiết tại Mục VI, Phần III)	Bắt buộc

Tên chỉ tiêu	Tên thẻ	Độ dài tối đa	Kiểu dữ liệu	Ràng buộc
HD có liên quan)				
Ký hiệu mẫu số hóa đơn có liên quan (Ký hiệu mẫu số hóa đơn bị thay thế/điều chỉnh)	KHMSHDCLQuan	11	Chuỗi ký tự (Chi tiết tại Mục I, Phần III)	Bắt buộc
Ký hiệu hóa đơn có liên quan (Ký hiệu hóa đơn bị thay thế/điều chỉnh)	KHHDCLQuan	8	Chuỗi ký tự	Bắt buộc
Số hóa đơn có liên quan (Số hóa đơn bị thay thế/điều chỉnh)	SHDCLQuan	7	Chuỗi ký tự	Bắt buộc
Ghi chú	GChu	255	Chuỗi ký tự	Không bắt buộc
<b>Thẻ HDon\DLHDon\TTChung\TTKhac chứa thông tin khác (Chi tiết được mô tả tại Mục I, Phần II)</b>				
<b>Thẻ HDon\DLHDon\NDHDon chứa nội dung hóa đơn, bao gồm các thông tin người bán, người mua, danh sách hàng hóa, dịch vụ và thông tin thanh toán của hóa đơn</b>				
<b>Thẻ HDon\DLHDon\NDHDon\NBan chứa tên, địa chỉ, MST của người xuất hàng</b>				
Tên (Tên người xuất hàng)	Ten	400	Chuỗi ký tự	Bắt buộc
Mã số thuế (MST người xuất hàng)	MST	14	Chuỗi ký tự	Bắt buộc
Lệnh điều động nội bộ	LDDNBo	255	Chuỗi ký tự	Bắt buộc
Địa chỉ (Địa chỉ kho xuất hàng)	DChi	400	Chuỗi ký tự	Bắt buộc
Hợp đồng số (Hợp đồng vận chuyển)	HDSO	255	Chuỗi ký tự	Không bắt buộc
Tên người vận chuyển	TNVChuyen	400	Chuỗi ký tự	Không bắt buộc
Phương tiện vận chuyển	PTVChuyen	50	Chuỗi ký tự	Không bắt buộc
<b>Thẻ HDon\DLHDon\NDHDon\NBan\TTKhac chứa thông tin khác (Chi tiết được mô tả tại Mục I, Phần II)</b>				

Tên chỉ tiêu	Tên thẻ	Độ dài tối đa	Kiểu dữ liệu	Ràng buộc
<b>Thẻ HDon\DLHDon\NDHDon\NMua chứa thông tin người nhận hàng</b>				
Tên (Tên người nhận hàng)	Ten	400	Chuỗi ký tự	Bắt buộc (Trừ trường hợp quy định tại khoản 3 Điều 4 Thông tư số 39/2014/TT-BTC)
Mã số thuế (MST người nhận hàng)	MST	14	Chuỗi ký tự	Bắt buộc (Trừ trường hợp quy định tại khoản 3 Điều 4 Thông tư số 39/2014/TT-BTC)
Địa chỉ (Địa chỉ kho nhận hàng)	DChi	400	Chuỗi ký tự	Bắt buộc (Trừ trường hợp quy định tại khoản 3 Điều 4 Thông tư số 39/2014/TT-BTC)
<b>Thẻ HDon\DLHDon\NDHDon\NMua\TTKhac chứa thông tin khác (Chi tiết được mô tả tại Mục I, Phần II)</b>				
<b>Thẻ HDon\DLHDon\NDHDon\DSHHDVu chứa danh sách hàng hóa, dịch vụ (không bắt buộc trong trường hợp là hóa đơn điều chỉnh cho hóa đơn đã lập có sai sót)</b>				
<b>Thẻ HDon\DLHDon\NDHDon\DSHHDVu\HHDVu chứa chi tiết 01 dòng hàng hóa (Thẻ này có thể lập lại nhiều lần tương ứng với số lượng hàng hóa, dịch vụ)</b>				
Tính chất	TChat	1	Số (Chi tiết tại Mục IV, Phần III)	Không bắt buộc
Tính chất điều chỉnh	TCDCChinh	1	Số (1-Tăng, 2-Giảm, 0-Không tăng giảm giá trị)	Không bắt buộc
Số thứ tự	STT	4	Số	Không bắt buộc



Tên chỉ tiêu	Tên thẻ	Độ dài tối đa	Kiểu dữ liệu	Ràng buộc
Mã hàng hóa, dịch vụ	MHHDVu	50	Chuỗi ký tự	Không bắt buộc
Tên hàng hóa, dịch vụ	THHDVu	500	Chuỗi ký tự	Bắt buộc
Đơn vị tính	DVTinh	50	Chuỗi ký tự	Bắt buộc (Trừ trường hợp quy định tại khoản 3 Điều 4 Thông tư số 39/2014/TT-BTC)
Số lượng	SLuong	19,4	Số	Bắt buộc (Trừ trường hợp quy định tại khoản 3 Điều 4 Thông tư số 39/2014/TT-BTC)
Đơn giá	DGia	19,4	Số	Bắt buộc (Trừ trường hợp quy định tại khoản 3 Điều 4 Thông tư số 39/2014/TT-BTC)
Thành tiền	ThTien	19,4	Số	Bắt buộc (Trừ trường hợp quy định tại khoản 3 Điều 4 Thông tư số 39/2014/TT-BTC)
<b>Thẻ HDon\DLHDon\NDHDon\DSHHDVu\HHDVu\TTKhac chứa thông tin khác (Chi tiết được mô tả tại Mục I, Phần II)</b>				
<b>Thẻ HDon\DLHDon\TTKhac chứa thông tin khác (Chi tiết được mô tả tại Mục I, Phần II)</b>				
<b>Chỉ tiêu sau được đặt bên trong thẻ HDon\DLHDon, sau thẻ NDHDon</b>				
<b>Thẻ HDon\DSCKS chứa thông tin chữ ký số, bao gồm chữ ký số của người xuất hàng và các chữ ký số khác (nếu có).</b>				
<b>Thẻ HDon\DSCKS\NBan chứa thông tin chữ ký số người xuất hàng (Ký trên</b>				

Tên chỉ tiêu	Tên thẻ	Độ dài tối đa	Kiểu dữ liệu	Ràng buộc
<b>thẻ DLHDon)</b>				
Chữ ký số người xuất hàng (Thực hiện theo quy định tại điểm e khoản 1 Điều 6 Thông tư số 32/2011/TT-BTC)	Signature			Bắt buộc (Trừ trường hợp quy định tại khoản 2 Điều 6 của Thông tư số 32/2011/TT-BTC)
<b>Thẻ HDon\DSCKS\NMua chứa thông tin chữ ký số người nhận hàng (nếu có)</b>				
Chữ ký số người nhận hàng (Thực hiện theo quy định tại điểm e khoản 1 Điều 6 Thông tư số 32/2011/TT-BTC)	Signature			Không bắt buộc
<b>Thẻ HDon\DSCKS\CCKSKhac chứa các chữ ký số khác (nếu có).</b>				

#### 4. Phiếu xuất kho hàng gửi bán đại lý

Tên chỉ tiêu	Tên thẻ	Độ dài tối đa	Kiểu dữ liệu	Ràng buộc
<b>Thẻ HDon chứa thông tin của phiếu xuất kho, trong đó bao gồm thông tin dữ liệu phiếu xuất kho và thông tin chữ ký số</b>				
<b>Thẻ HDon\DLHDon chứa các thông tin chung của phiếu xuất kho, nội dung chi tiết phiếu xuất kho và các thông tin khác do người bán tự định nghĩa</b>				
<b>Thẻ HDon\DLHDon\TTChung chứa thông tin chung của phiếu xuất kho, gồm:</b>				
Phiên bản XML (Trong khuyến nghị này có giá trị là 1.1.0)	PBan	6	Chuỗi ký tự	Bắt buộc
Tên hóa đơn	THDon	100	Chuỗi ký tự	Bắt buộc
Ký hiệu mẫu số hóa đơn	KHMSHDon	11	Chuỗi ký tự (Chi tiết tại Mục I, Phần III)	Bắt buộc
Ký hiệu hóa đơn	KHHDDon	6	Chuỗi ký tự	Bắt buộc
Số hóa đơn	SHDon	7	Chuỗi ký tự	Bắt buộc
Ngày lập	NLap		Ngày	Bắt buộc

Tên chỉ tiêu	Tên thẻ	Độ dài tối đa	Kiểu dữ liệu	Ràng buộc
Đơn vị tiền tệ	DVTTe	3	Chuỗi ký tự (Chi tiết tại Khoản 2, Mục III, Phần I)	Không bắt buộc
Tỷ giá	TGia	7,2	Số	Bắt buộc (Trừ trường hợp Đơn vị tiền tệ là VNĐ)
Thông tin nhà cung cấp (Thông tin đơn vị cung cấp hóa đơn điện tử)	TTNCC	14	Chuỗi ký tự	Không bắt buộc
Đường dẫn tra cứu (Đường dẫn tra cứu hóa đơn)	DDTCuu	150	Chuỗi ký tự	Không bắt buộc
Mã tra cứu	MTCuu	50	Chuỗi ký tự	Không bắt buộc
<b>Thẻ HDon\DLHDon\TTCchung\TTHDLQuan chứa thông tin phiếu xuất kho hàng gửi bán đại lý liên quan trong trường hợp là phiếu xuất kho hàng gửi bán đại lý điều chỉnh hoặc thay thế</b>				
Tính chất hóa đơn	TCHDon	1	Số (1: Thay thế, 2: Điều chỉnh)	Bắt buộc
Loại hóa đơn có liên quan (Loại áp dụng hóa đơn của HĐ có liên quan)	LHDCLQuan	1	Số (Chi tiết tại Mục VI, Phần III)	Bắt buộc
Ký hiệu mẫu số hóa đơn có liên quan (Ký hiệu mẫu số hóa đơn bị thay thế/điều chỉnh)	KHMSHDCLQuan	11	Chuỗi ký tự (Chi tiết tại Mục I, Phần III)	Bắt buộc
Ký hiệu hóa đơn có liên quan (Ký hiệu hóa đơn bị thay thế/điều chỉnh)	KHHDCLQuan	8	Chuỗi ký tự	Bắt buộc
Số hóa đơn có liên quan (Số hóa đơn)	SHDCLQuan	7	Chuỗi ký tự	Bắt buộc

Tên chỉ tiêu	Tên thẻ	Độ dài tối đa	Kiểu dữ liệu	Ràng buộc
bị thay thế/điều chỉnh)				
Ghi chú	GChu	255	Chuỗi ký tự	Không bắt buộc
<b>Thẻ HDon\DLHDon\TTChung\TTKhac chứa thông tin khác (Chi tiết được mô tả tại Mục I, Phần II)</b>				
<b>Thẻ HDon\DLHDon\NDHDon chứa nội dung hóa đơn, bao gồm các thông tin người bán, người mua, danh sách hàng hóa, dịch vụ và thông tin thanh toán của hóa đơn</b>				
<b>Thẻ HDon\DLHDon\NDHDon\NBan chứa tên, địa chỉ, MST của người xuất hàng</b>				
Tên (Tên người xuất hàng)	Ten	400	Chuỗi ký tự	Bắt buộc
Mã số thuế (MST người xuất hàng)	MST	14	Chuỗi ký tự	Bắt buộc
Hợp đồng kinh tế/số	HDKTSo	255	Chuỗi ký tự	Không bắt buộc
Hợp đồng kinh tế/ngày	HDKTNgay		Ngày	Không bắt buộc
Địa chỉ (Địa chỉ kho xuất hàng)	DChi	400	Chuỗi ký tự	Bắt buộc
Tên người vận chuyển	TNVChuyen	400	Chuỗi ký tự	Không bắt buộc
Hợp đồng số (Hợp đồng vận chuyển)	HDSO	50	Chuỗi ký tự	Không bắt buộc
Phương tiện vận chuyển	PTVChuyen	50	Chuỗi ký tự	Không bắt buộc
<b>Thẻ HDon\DLHDon\NDHDon\NBan\TTKhac chứa thông tin khác (Chi tiết được mô tả tại Mục I, Phần II)</b>				
<b>Thẻ HDon\DLHDon\NDHDon\NMua chứa thông tin người nhận hàng</b>				
Tên (Tên người nhận hàng)	Ten	400	Chuỗi ký tự	Bắt buộc (Trừ trường hợp quy định tại khoản 3 Điều 4 Thông tư số 39/2014/TT-BTC)
Mã số thuế (MST người nhận hàng)	MST	14	Chuỗi ký tự	Bắt buộc (Trừ trường hợp quy định tại

Tên chỉ tiêu	Tên thẻ	Độ dài tối đa	Kiểu dữ liệu	Ràng buộc
				khoản 3 Điều 4 Thông tư số 39/2014/TT-BTC)
Địa chỉ (Địa chỉ kho nhận hàng)	DChi	255	Chuỗi ký tự	Bắt buộc (Trừ trường hợp quy định tại khoản 3 Điều 4 Thông tư số 39/2014/TT-BTC)
<b>Thẻ HDon\DLHDon\NDHDon\NMua\TTKhac chứa thông tin khác (Chi tiết được mô tả tại Mục I, Phần II)</b>				
<b>Thẻ HDon\DLHDon\NDHDon\DSHHDVu chứa danh sách hàng hóa, dịch vụ (không bắt buộc trong trường hợp là hóa đơn điều chỉnh cho hóa đơn đã lập có sai sót)</b>				
<b>Thẻ HDon\DLHDon\NDHDon\DSHHDVu\HHDVu chứa chi tiết 01 dòng hàng hóa (Thẻ này có thể lập lại nhiều lần tương ứng với số lượng hàng hóa, dịch vụ)</b>				
Tính chất	TChat	1	Số (Chi tiết tại Mục IV, Phần III)	Không bắt buộc
Tính chất điều chỉnh	TCDCChinh	1	Số (1-Tăng, 2-Giảm, 0-Không tăng giảm giá trị)	Không bắt buộc
Số thứ tự	STT	4	Số	Không bắt buộc
Mã hàng hóa, dịch vụ	MHHDVu	50	Chuỗi ký tự	Không bắt buộc
Tên hàng hóa, dịch vụ	THHDVu	500	Chuỗi ký tự	Bắt buộc
Đơn vị tính	DVTinh	50	Chuỗi ký tự	Bắt buộc (Trừ trường hợp quy định tại khoản 3 Điều 4 Thông tư số 39/2014/TT-BTC)

Tên chỉ tiêu	Tên thẻ	Độ dài tối đa	Kiểu dữ liệu	Ràng buộc
Số lượng	SLuong	19,4	Số	Bắt buộc (Trừ trường hợp quy định tại khoản 3 Điều 4 Thông tư số 39/2014/TT-BTC)
Đơn giá	DGia	19,4	Số	Bắt buộc (Trừ trường hợp quy định tại khoản 3 Điều 4 Thông tư số 39/2014/TT-BTC)
Thành tiền	ThTien	19,4	Số	Bắt buộc (Trừ trường hợp quy định tại khoản 3 Điều 4 Thông tư số 39/2014/TT-BTC)
<b>Thẻ HDon\DLHDon\NDHDon\DSHHDVu\HHDVu\TTKhac chứa thông tin khác (Chi tiết được mô tả tại Mục I, Phần II)</b>				
<b>Thẻ HDon\DLHDon\TTKhac chứa thông tin khác (Chi tiết được mô tả tại Mục I, Phần II)</b>				
<b>Chỉ tiêu sau được đặt bên trong thẻ HDon\DLHDon, sau thẻ NDHDon</b>				
<b>Thẻ HDon\DSCKS chứa thông tin chữ ký số, bao gồm chữ ký số của người xuất hàng và các chữ ký số khác (nếu có).</b>				
<b>Thẻ HDon\DSCKS\NBan chứa thông tin chữ ký số người xuất hàng (Ký trên thẻ DLHDon)</b>				
Chữ ký số người xuất hàng (Thực hiện theo quy định tại điểm e khoản 1 Điều 6 Thông tư số 32/2011/TT-BTC)	Signature			Bắt buộc (Trừ trường hợp quy định tại khoản 2 Điều 6 của Thông tư số 32/2011/TT-BTC)
<b>Thẻ HDon\DSCKS\NMua chứa thông tin chữ ký số người nhận hàng (nếu có)</b>				
Chữ ký số người	Signature			Không bắt

W

Tên chỉ tiêu	Tên thẻ	Độ dài tối đa	Kiểu dữ liệu	Ràng buộc
nhận hàng (Thực hiện theo quy định tại điểm e khoản 1 Điều 6 Thông tư số 32/2011/TT-BTC)				buộc
<b>Thẻ HDon\DSCKK\CCKSKhac chứa các chữ ký số khác (nếu có).</b>				

### 5. Các loại hóa đơn khác

Bao gồm tem điện tử, vé điện tử, thẻ điện tử, phiếu thu điện tử hoặc các chứng từ điện tử có tên gọi khác nhưng có nội dung của hóa đơn điện tử theo quy định tại Điều 4 Thông tư số 39/2014/TT-BTC.

Tên chỉ tiêu	Tên thẻ	Độ dài tối đa	Kiểu dữ liệu	Ràng buộc
<b>Thẻ HDon chứa thông tin dữ liệu hóa đơn và thông tin chữ ký số</b>				
<b>Thẻ HDon\DLHDon chứa các thông tin chung, nội dung chi tiết hóa đơn và thông tin khác do người bán tự định nghĩa</b>				
<b>Thẻ HDon\DLHDon\TTChung chứa thông tin chung của hóa đơn</b>				
Phiên bản XML (Trong khuyến nghị này có giá trị là 1.1.0)	PBan	6	Chuỗi ký tự	Bắt buộc
Tên hóa đơn	THDon	100	Chuỗi ký tự	Bắt buộc
Ký hiệu mẫu số hóa đơn	KHMSHDon	11	Chuỗi ký tự (Chi tiết tại Mục I, Phần III)	Bắt buộc
Ký hiệu hóa đơn	KHHDon	6	Chuỗi ký tự	Bắt buộc
Số hóa đơn	SHDon	7	Chuỗi ký tự	Bắt buộc
Ngày lập	NLap		Ngày	Bắt buộc
Đơn vị tiền tệ	DVTTe	3	Chuỗi ký tự (Chi tiết tại Khoản 2, Mục III, Phần I)	Bắt buộc
Tỷ giá	TGia	7,2	Số	Bắt buộc (Trừ trường hợp Đơn vị tiền tệ là VND)

Tên chỉ tiêu	Tên thẻ	Độ dài tối đa	Kiểu dữ liệu	Ràng buộc
Thông tin nhà cung cấp (Thông tin đơn vị cung cấp hóa đơn điện tử)	TTNCC	14	Chuỗi ký tự	Không bắt buộc
Đường dẫn tra cứu (Đường dẫn tra cứu hóa đơn)	DDTCuu	150	Chuỗi ký tự	Không bắt buộc
Mã tra cứu	MTCuu	50	Chuỗi ký tự	Không bắt buộc
Hình thức thanh toán	HTTToan	1	Số (Chi tiết tại Mục III, Phần III)	Không bắt buộc
Tên hình thức thanh toán khác	THTTTKhac	50	Chuỗi ký tự	Không bắt buộc (Bắt buộc trong trường hợp hình thức thanh toán là khác)
<b>Thẻ HDon\DLHDon\TTChung\TTHDLQuan chứa thông tin hóa đơn liên quan trong trường hợp là hoá đơn điều chỉnh hoặc thay thế</b>				
Tính chất hóa đơn	TCHDon	1	Số (1: Thay thế, 2: Điều chỉnh)	Bắt buộc
Loại hóa đơn có liên quan (Loại áp dụng hóa đơn của HĐ có liên quan)	LHDCLQuan	1	Số (Chi tiết tại Mục VI, Phần III)	Bắt buộc
Ký hiệu mẫu số hóa đơn có liên quan (Ký hiệu mẫu số hóa đơn bị thay thế/điều chỉnh)	KHMSHDCLQuan	11	Chuỗi ký tự (Chi tiết tại Mục I, Phần III)	Bắt buộc
Ký hiệu hóa đơn có liên quan (Ký hiệu hóa đơn bị thay thế/điều chỉnh)	KHHDCLQuan	8	Chuỗi ký tự	Bắt buộc
Số hóa đơn có liên quan (Số hóa đơn bị thay thế/điều chỉnh)	SHDCLQuan	7	Chuỗi ký tự	Bắt buộc
Ghi chú	GChu	255	Chuỗi ký tự	Không bắt buộc



Tên chỉ tiêu	Tên thẻ	Độ dài tối đa	Kiểu dữ liệu	Ràng buộc
<b>Thẻ HDon\DLHDon\TTChung\TTKhac chứa thông tin khác (Chi tiết được mô tả tại Mục I, Phần II)</b>				
<b>Thẻ HDon\DLHDon\NDHDon chứa nội dung hóa đơn, bao gồm: Thông tin người bán, người mua, danh sách hàng hóa, dịch vụ và thông tin thanh toán của hóa đơn</b>				
<b>Thẻ HDon\DLHDon\NDHDon\NBan chứa tên, địa chỉ, MST của người bán</b>				
Tên	Ten	400	Chuỗi ký tự	Bắt buộc
Mã số thuế	MST	14	Chuỗi ký tự	Bắt buộc
Địa chỉ	DChi	400	Chuỗi ký tự	Bắt buộc
Số điện thoại	SDThoai	20	Chuỗi ký tự	Không bắt buộc
Địa chỉ thư điện tử	DCTDTu	50	Chuỗi ký tự	Không bắt buộc
Số tài khoản ngân hàng	STKNHang	30	Chuỗi ký tự	Không bắt buộc
Tên ngân hàng	TNHang	400	Chuỗi ký tự	Không bắt buộc
Fax	Fax	20	Chuỗi ký tự	Không bắt buộc
Website		50	Chuỗi ký tự	Không bắt buộc
<b>Thẻ HDon\DLHDon\NDHDon\NBan\TTKhac chứa thông tin khác (Chi tiết được mô tả tại Mục I, Phần II)</b>				
<b>Thẻ HDon\DLHDon\NDHDon\NMua chứa tên, địa chỉ, MST của người mua</b>				
Tên	Ten	400	Chuỗi ký tự	Bắt buộc (Trừ trường hợp quy định tại khoản 3 Điều 4 Thông tư số 39/2014/TT-BTC)
Mã số thuế	MST	14	Chuỗi ký tự	Bắt buộc (Trừ trường hợp quy định tại khoản 3 Điều 4 Thông tư số 39/2014/TT-BTC)
Địa chỉ	DChi	400	Chuỗi ký tự	Bắt buộc (Trừ trường hợp quy định tại khoản

Tên chỉ tiêu	Tên thẻ	Độ dài tối đa	Kiểu dữ liệu	Ràng buộc
				3 Điều 4 Thông tư số 39/2014/TT- BTC)
Mã khách hàng	MKHang	50	Chuỗi ký tự	Không bắt buộc
Số điện thoại	SDThoai	20	Chuỗi ký tự	Không bắt buộc
Địa chỉ thư điện tử	DCTDTu	50	Chuỗi ký tự	Không bắt buộc
Họ và tên người mua hàng	HVTNMHang	100	Chuỗi ký tự	Không bắt buộc
Số tài khoản ngân hàng	STKNHang	30	Chuỗi ký tự	Không bắt buộc
Tên ngân hàng	TNHang	400	Chuỗi ký tự	Không bắt buộc
<b>Thẻ HDon\DLHDon\NDHDon\NMua\TTKhac chứa thông tin khác (Chi tiết được mô tả tại Mục I, Phần II)</b>				
<b>Thẻ HDon\DLHDon\NDHDon\DSHHDVu chứa danh sách hàng hóa dịch vụ (không bắt buộc trong trường hợp là hóa đơn điều chỉnh cho hóa đơn đã lập có sai sót)</b>				
<b>Thẻ HDon\DLHDon\NDHDon\DSHHDVu\HHDVu chứa chi tiết 01 dòng hàng hóa dịch vụ (Thẻ này có thể lập lại nhiều lần tương ứng với số lượng hàng hóa, dịch vụ)</b>				
Tính chất	TChat	1	Số (Chi tiết tại Mục IV, Phần III)	Không bắt buộc
Tính chất điều chỉnh	TCDChinh	1	Số (1-Tăng, 2-Giảm, 0-Không tăng giảm giá trị)	Không bắt buộc
Số thứ tự	STT	4	Số	Không bắt buộc
Mã hàng hóa, dịch vụ	MHHDVu	50	Chuỗi ký tự	Không bắt buộc
Tên hàng hóa, dịch vụ	THHDVu	500	Chuỗi ký tự	Bắt buộc
Đơn vị tính	DVTinh	50	Chuỗi ký tự	Bắt buộc (Trừ trường hợp quy định tại khoản 3 Điều 4

Tên chỉ tiêu	Tên thẻ	Độ dài tối đa	Kiểu dữ liệu	Ràng buộc
				Thông tư số 39/2014/TT-BTC)
Số lượng	SLuong	19,4	Số	Bắt buộc (Trừ trường hợp quy định tại khoản 3 Điều 4 Thông tư số 39/2014/TT-BTC)
Đơn giá	DGia	19,4	Số	Bắt buộc (Trừ trường hợp quy định tại khoản 3 Điều 4 Thông tư số 39/2014/TT-BTC)
Tỷ lệ % chiết khấu (Trong trường hợp muốn thể hiện thông tin chiết khấu theo cột cho từng hàng hóa, dịch vụ)	TLCKhau	6,4	Số	Không bắt buộc
Số tiền chiết khấu (Trong trường hợp muốn thể hiện thông tin chiết khấu theo cột cho từng hàng hóa, dịch vụ)	STCKhau	19,4	Số	Không bắt buộc
Thành tiền (thành tiền chưa có thuế GTGT đối với hóa đơn khác thuộc loại hóa đơn GTGT, thành tiền đối với hóa đơn khác thuộc loại hóa đơn bán hàng)	ThTien	19,4	Số	Bắt buộc (Trừ trường hợp quy định tại khoản 3 Điều 4 Thông tư số 39/2014/TT-BTC)
Thuế suất (Thuế suất thuế GTGT đối với hóa đơn khác thuộc loại hóa đơn GTGT,	TSuat	10	Chuỗi ký tự (Chi tiết tại Mục V, Phần III)	Bắt buộc (Trừ trường hợp quy định tại Khoản 3 Điều 4

Tên chỉ tiêu	Tên thẻ	Độ dài tối đa	Kiểu dữ liệu	Ràng buộc
đối với hóa đơn khác thuộc loại hóa đơn bán hàng không có thẻ này)				Thông tư số 39/2014/TT-BTC)
<b>Thẻ HDon\DLHDon\NDHDon\DSHHDVu\HHDVu\TTKhac chứa thông tin khác (Chi tiết được mô tả tại Mục I, Phần II)</b>				
<b>Thẻ HDon\DLHDon\NDHDon\TToan chứa thông tin thanh toán của hóa đơn (không bắt buộc trong trường hợp là hóa đơn điều chỉnh cho hóa đơn đã lập có sai sót)</b>				
<b>Thẻ HDon\DLHDon\NDHDon\TToan\THTTLLTSuat chứa thông tin tổng hợp theo từng loại thuế suất (hóa đơn khác thuộc loại hóa đơn bán hàng thì không có thẻ này)</b>				
<b>Thẻ HDon\DLHDon\NDHDon\TToan\THTTLLTSuat\LTSuat chứa chi tiết thông tin tổng hợp của mỗi loại thuế suất</b>				
Tính chất điều chỉnh	TCDCChinh	1	Số (1-Tăng, 2-Giảm)	Không bắt buộc
Thuế suất (Thuế suất thuế GTGT)	TSuat	10	Chuỗi ký tự (Chi tiết tại Mục V, Phần III)	Bắt buộc (Trừ trường hợp quy định tại Khoản 3 Điều 4 Thông tư số 39/2014/TT-BTC)
Thành tiền (Thành tiền chưa có thuế GTGT)	ThTien	19,4	Số	Bắt buộc (Trừ trường hợp quy định tại Khoản 3 Điều 4 Thông tư số 39/2014/TT-BTC)
Tiền thuế (Tiền thuế GTGT)	TThue	19,4	Số	Bắt buộc (Trừ trường hợp quy định tại Khoản 3 Điều 4 Thông tư số 39/2014/TT-BTC)
<b>Thẻ HDon\DLHDon\NDHDon\TToan chứa thông tin về số tiền thanh toán, số tiền thuế trên hóa đơn (hóa đơn khác thuộc loại hóa đơn bán hàng thì không có thẻ này)</b>				
Tính chất điều chỉnh	TCDCChinh	1	Số (1-Tăng, 2-	Không bắt

Tên chỉ tiêu	Tên thẻ	Độ dài tối đa	Kiểu dữ liệu	Ràng buộc
Tổng tiền chưa thuế (Tổng cộng thành tiền chưa có thuế GTGT)	TgTCThue	19,4	Số	Bắt buộc
Tổng tiền thuế (Tổng cộng tiền thuế GTGT)	TgTThue	19,4	Số	Bắt buộc
<b>Thẻ HDon\DLHDon\NDHDon\TToan\DSLPhi chứa danh sách các loại tiền phí, lệ phí (nếu có)</b>				
<b>Thẻ HDon\DLHDon\NDHDon\TToan\DSLPhi\LPhi chứa chi tiết từng loại tiền phí, lệ phí. Thẻ này có thể lập lại nhiều lần tương ứng với số loại phí, lệ phí.</b>				
Tính chất điều chỉnh	TCDChinh	1	Số (1-Tăng, 2-Giảm, 0-Không tăng giảm giá trị)	Không bắt buộc
Tên loại phí	TLPhi	100	Chuỗi ký tự	Không bắt buộc
Tiền phí	TPhi	19,4	Số	Không bắt buộc
<b>Các chỉ tiêu sau được đặt bên trong thẻ HDon\DLHDon\NDHDon\TToan (không bắt buộc trong trường hợp là hóa đơn điều chỉnh cho hóa đơn đã lập có sai sót)</b>				
Tính chất điều chỉnh chiết khấu thương mại	TCDCKTMai	1	Số (1-Tăng, 2-Giảm)	Không bắt buộc
Tổng tiền chiết khấu thương mại	TTCKTMai	19,4	Số	Không bắt buộc
Tính chất điều chỉnh tổng tiền thanh toán	TCDCTTTToan	1	Số (1-Tăng, 2-Giảm)	Không bắt buộc
Tổng tiền thanh toán bằng số	TgTTTBSo	19,4	Số	Bắt buộc
Tổng tiền thanh toán bằng chữ	TgTTTBChu	255	Chuỗi ký tự	Bắt buộc
<b>Thẻ HDon\DLHDon\NDHDon\TToan\TTKhaac chứa thông tin khác (Chi tiết được mô tả tại Mục I, Phần II)</b>				
<b>Chỉ tiêu sau được đặt bên trong thẻ HDon\DLHDon, sau thẻ NDHDon</b>				
<b>Thẻ HDon\DLHDon\TTKhaac chứa thông tin khác (Chi tiết được mô tả tại Mục I, Phần II)</b>				
<b>Thẻ HDon\DSCKS chứa thông tin chữ ký số, bao gồm chữ ký số của người</b>				

Tên chỉ tiêu	Tên thẻ	Độ dài tối đa	Kiểu dữ liệu	Ràng buộc
<b>bán, người mua, cơ quan thuế và các chữ ký số khác (nếu có).</b>				
<b>Thẻ HDon\DSCKS\NBan chứa thông tin chữ ký số người bán</b>				
Chữ ký số người bán (Thực hiện theo quy định tại điểm e khoản 1 Điều 6 Thông tư số 32/2011/TT-BTC)	Signature			Bắt buộc (Trừ trường hợp quy định tại khoản 2 Điều 6 của Thông tư số 32/2011/TT-BTC)
<b>Thẻ HDon\DSCKS\NMua chứa thông tin chữ ký số người mua (nếu có)</b>				
Chữ ký số người mua (Thực hiện theo quy định tại điểm e khoản 1 Điều 6 Thông tư số 32/2011/TT-BTC)	Signature			Không bắt buộc
<b>Thẻ HDon\DSCKS\CCKSKhac chứa các chữ ký số khác (nếu có)</b>				

### Phần III DANH MỤC

#### I. Danh mục ký hiệu mẫu số hóa đơn

Ký hiệu mẫu số hóa đơn bao gồm 11 ký tự, có cấu trúc như sau:

- 2 ký tự đầu thể hiện loại hóa đơn
- Tối đa 4 ký tự tiếp theo thể hiện tên hóa đơn
- 01 ký tự tiếp theo thể hiện số liên của hóa đơn (đối với hoá đơn điện tử số liên là 0)
- 01 ký tự tiếp theo là “/” để phân biệt số liên với số thứ tự của mẫu trong một loại hóa đơn.
- 03 ký tự tiếp theo là số thứ tự của mẫu trong một loại hóa đơn.

Bảng ký hiệu 6 ký tự đầu của mẫu hóa đơn:

STT	Mẫu số	Loại hóa đơn
1	01GTKT	Hóa đơn giá trị gia tăng
2	02GTTT	Hóa đơn bán hàng
3	03XKNB	Phiếu xuất kho kiêm vận chuyển nội bộ
4	04HGDL	Phiếu xuất kho hàng gửi bán đại lý

Ví dụ: Ký hiệu 01GTKT0/001 được hiểu là: Mẫu thứ nhất của loại hóa đơn giá trị gia tăng.

Số thứ tự mẫu trong một loại hóa đơn thay đổi khi có một trong các tiêu chí trên mẫu hóa đơn đã thông báo phát hành thay đổi như: một trong các nội dung bắt buộc; kích thước của hóa đơn; nhu cầu sử dụng hóa đơn đến từng bộ phận sử dụng nhằm phục vụ công tác quản lý...

- Đối với tem, vé, thẻ: Bắt buộc ghi 3 ký tự đầu để phân biệt tem, vé, thẻ thuộc loại hóa đơn giá trị gia tăng hay hóa đơn bán hàng. Các thông tin còn lại do tổ chức, cá nhân tự quy định nhưng không vượt quá 11 ký tự.

Cụ thể:

- Ký hiệu 01/: đối với tem, vé, thẻ thuộc loại hóa đơn GTGT
- Ký hiệu 02/: đối với tem, vé, thẻ thuộc loại hóa đơn bán hàng

#### II. Danh mục kiểu dữ liệu phần thông tin khác

STT	Giá trị	Mô tả
1	string	Chuỗi ký tự
2	numeric	Số
3	dateTime	Ngày giờ
4	date	Ngày

#### III. Danh mục chỉ tiêu hình thức thanh toán

Chỉ tiêu tính chất được dùng để phân biệt giữa hàng hóa, dịch vụ thông thường, khuyến mại, chiết khấu thương mại hoặc ghi chú, diễn giải. Cụ thể:

STT	Giá trị	Mô tả
1	1	Tiền mặt
2	2	Chuyển khoản
3	3	Tiền mặt/Chuyển khoản
4	4	Đôi trừ công nợ
5	5	Không thu tiền
6	9	Khác

#### IV. Danh mục chỉ tiêu tính chất (hàng hóa, dịch vụ)

Chỉ tiêu tính chất được dùng để phân biệt giữa hàng hóa, dịch vụ thông thường, khuyến mại, chiết khấu thương mại hoặc ghi chú, diễn giải. Cụ thể:

STT	Giá trị	Mô tả
1	1	Hàng hóa, dịch vụ
2	2	Khuyến mại
3	3	Chiết khấu thương mại (trong trường hợp muốn thể hiện thông tin chiết khấu theo dòng)
4	4	Ghi chú, diễn giải

#### V. Danh mục thuế suất

STT	Giá trị	Mô tả
1	0%	Thuế suất 0%
2	5%	Thuế suất 5%
3	10%	Thuế suất 10%
4	KCT	Không chịu thuế GTGT
5	KKKNT	Không kê khai, tính nộp thuế GTGT
6	KHAC:AB.CD	Trường hợp khác, với “:AB.CD” là bắt buộc trong trường hợp xác định được giá trị thuế suất. A, B, C, D là các số nguyên từ 0 đến 9. Ví dụ: KHAC:5.26

#### VI. Danh mục hình thức hóa đơn

STT	Giá trị	Mô tả
1	2	Hóa đơn điện tử có mã xác thực của cơ quan thuế theo Quyết định số 1209/QĐ-BTC ngày 23 tháng 6 năm 2015 và Quyết định số 2660/QĐ-BTC ngày 14 tháng 12 năm 2016 của Bộ Tài chính (Hóa đơn có mã xác thực của CQT theo Nghị định số 51/2010/NĐ-CP và Nghị định số 04/2014/NĐ-CP)
2	3	Các loại hóa đơn theo Nghị định số 51/2010/NĐ-CP



<b>STT</b>	<b>Giá trị</b>	<b>Mô tả</b>
		và Nghị định số 04/2014/NĐ-CP (Trừ hóa đơn điện tử có mã xác thực của cơ quan thuế theo Quyết định số 1209/QĐ-BTC và Quyết định số 2660/QĐ-BTC)

**Phụ lục II:**  
**HƯỚNG DẪN SỬ DỤNG CÔNG CỤ HỖ TRỢ KIỂM TRA HÓA ĐƠN ĐIỆN TỬ ÁP DỤNG THEO KHUYẾN NGHỊ CỦA TỔNG CỤC THUẾ**  
*(Kèm theo Thông báo số 92/TB-TCT ngày 19/3/2021 của Tổng cục Thuế)*

## **1. TỔNG QUAN**

### **1.1 Mục đích**

- Tài liệu được xây dựng nhằm hướng dẫn NSD sử dụng công cụ hỗ trợ đọc XML.
- Tài liệu mô tả chi tiết các chức năng cung cấp cho NSD, hướng dẫn cụ thể quy trình và các thao tác sử dụng nhanh chóng và chính xác.

### **1.2 Phạm vi**

Tài liệu phục vụ cho các đối tượng sau: NSD có nhu cầu kiểm tra hóa đơn điện tử trong trường hợp hoá đơn áp dụng theo khuyến nghị của Tổng cục Thuế.

### **1.3 Cấu trúc tài liệu**

Tài liệu này bao gồm 2 phần, được bố trí như sau:

- **Phần 1 Tổng quan:** Giới thiệu mục đích, phạm vi.
- **Phần 2 Hướng dẫn sử dụng công cụ:** hướng dẫn NSD sử dụng công cụ

## **2. HƯỚNG DẪN SỬ DỤNG**

### **2.1 Đọc XML**

- **Bước 1:** Truy cập vào chức năng đường dẫn: <http://tracuuhoadon.gdt.gov.vn>
- **Bước 2:** Chọn menu “Kiểm tra hóa đơn điện tử”



- **Bước 3:** Tại màn hình hỗ trợ đọc XML, NSD nhấn nút **Chọn file XML**, chọn file XML từ folder đã lưu trữ.
  - **Kết quả:** Hệ thống thực hiện thông tin hóa đơn, thông tin chữ ký số, thông tin đối tượng nộp thuế và thông tin thông báo phát hành

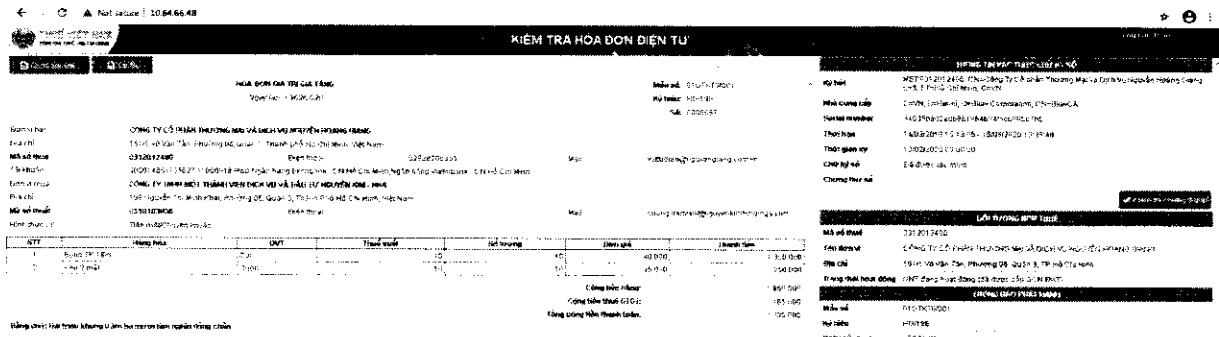

- **Bước 4:** Để thực xác thực chứng thư số trong XML, NSD chọn chức năng **Kiểm tra chứng thư số**

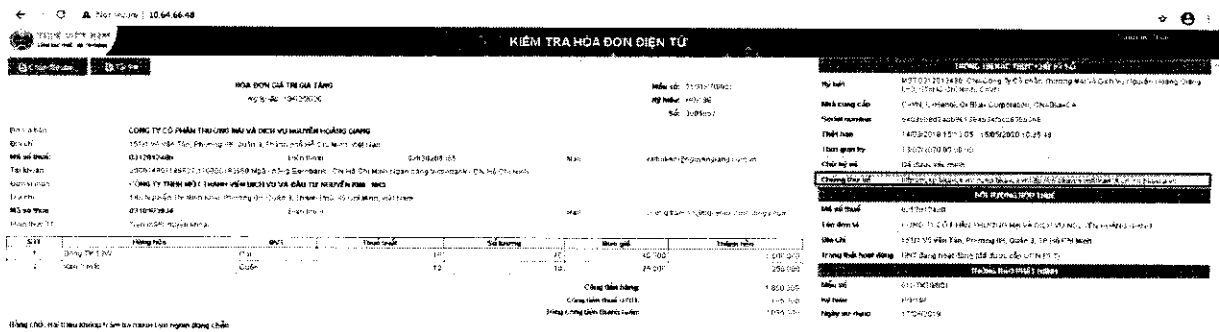

## 2.2 Tải và In hóa đơn

- Tại màn hình đọc XML, NSD nhấn nút **Tải file**. Hệ thống hiển thị màn hình cho phép NSD in 01 hóa đơn/lần hoặc tải hóa 01 hóa đơn/lần
  - Tại thông tin *Distination*: NSD chọn **Save as PDF**. Hệ thống hiển thị nút **Save**, cho phép NSD lưu hóa đơn dưới dạng PDF vào folder NSD chọn

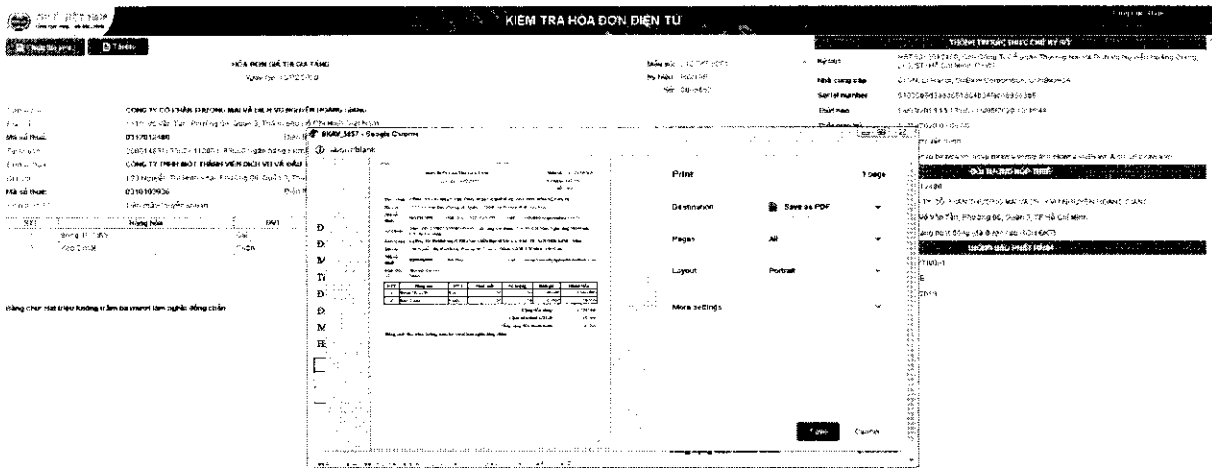

- Tại thông tin *Distination: OneNote for windows*. Hệ thống hiển thị nút **Print**, cho phép NSD tải 01 hóa đơn. Điều kiện máy tính kết nối với máy in

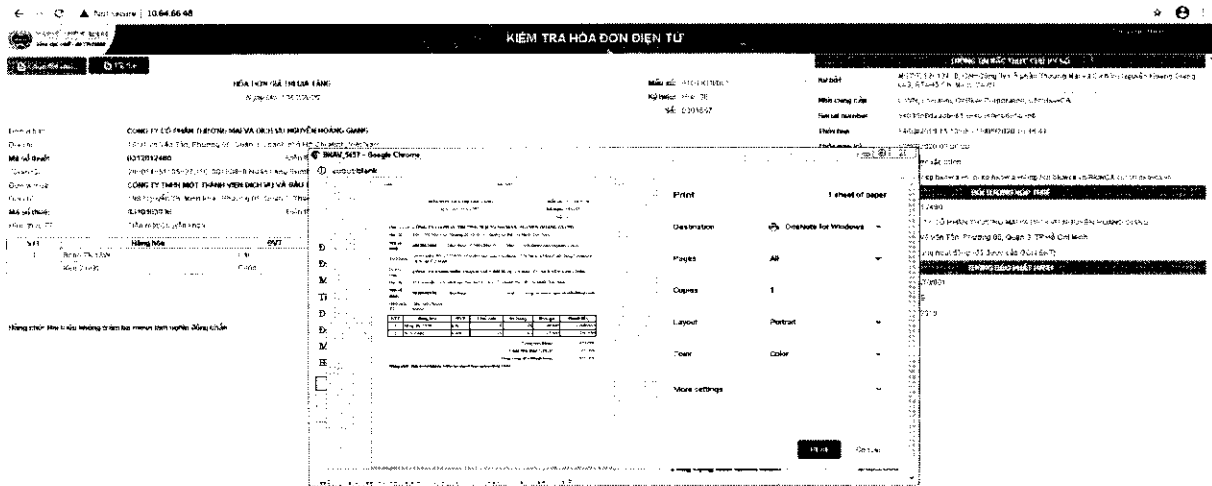

W